

PORTES ET FENÊTRES



Jambage massive lamellé collé

Evite la déformation de la feuille de porte.



Vitrage

Vitrage en vrai verre de 4 mm d'épaisseur.



Le caoutchouc de colmatage

Pour une liaison parfaite entre le cadre et la feuille de porte.



Serrure cylindrique

Garantit une fermeture parfaite de votre chalet de jardin



Poignée de porte

En exécution lourde pour une la durabilité de votre construction.



Charnières paumelles réglables

Pour l'adaptation parfaite de votre porte sans frottement avec votre chalet.



Portes

Toujours ouvrantes vers l'extérieur afin de vous garantir un maximum de place de stockage dans le chalet.

Cadre des fenêtres

Cadre massive et parfaitement collé pour un solidité absolu avec tenon mortaises.



Le caoutchouc de colmatage

Pour une liaison parfaite entre le cadre et la feuille de la fenêtre.



Fenêtres battantes ou oscillo-battantes

Prévu d'une fermeture solide en aluminium, incomparable dans sa gamme.



Ouvrantes vers l'intérieur

Se système est idéal en combinaison avec les volets ouvrants.



Battantes vers l'extérieur

Fenêtres ouvrantes vers l'extérieur avec une fermeture solide.



*portes et fenêtres
font la différence*

PORTES ET FENÊTRES

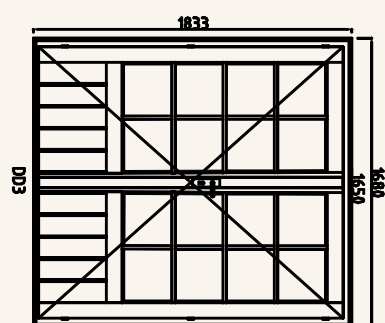
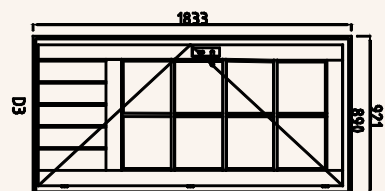
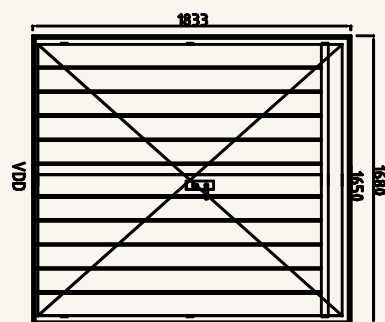
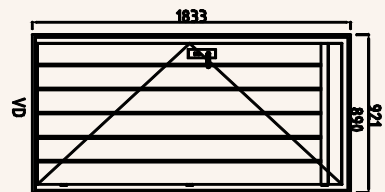
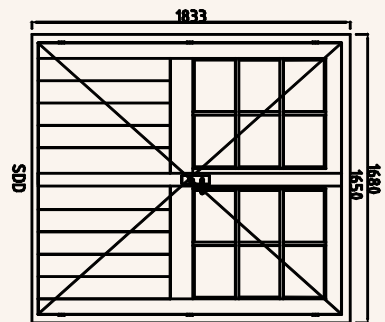
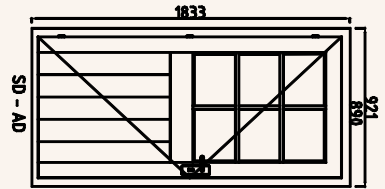
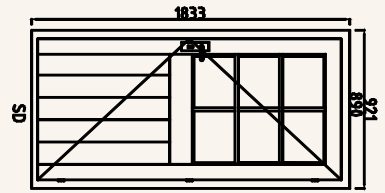
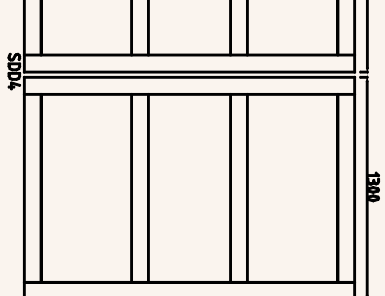
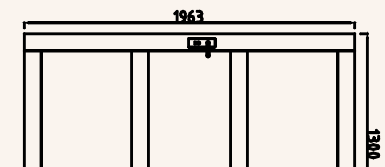
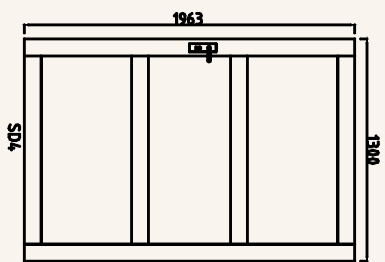
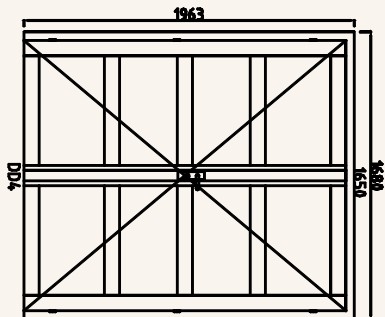
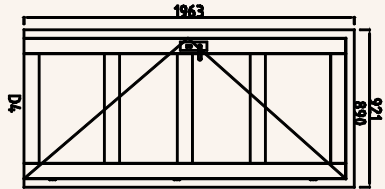
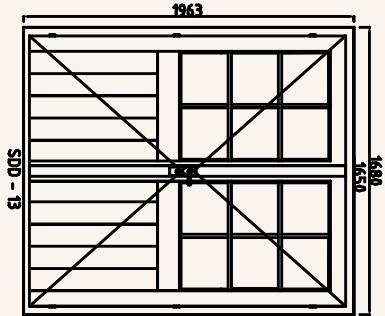
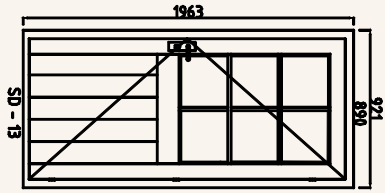

PORTES ET FENÊTRES

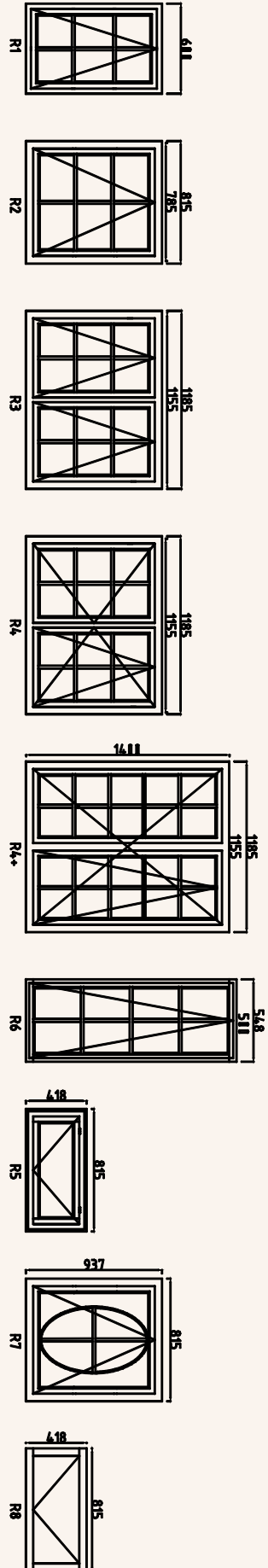
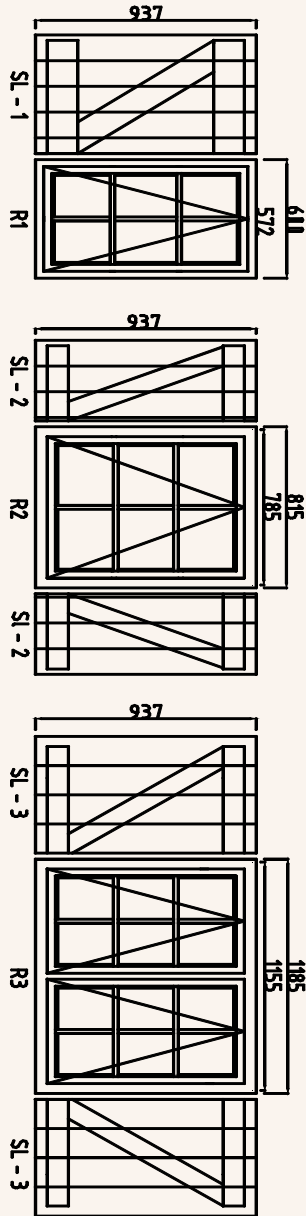
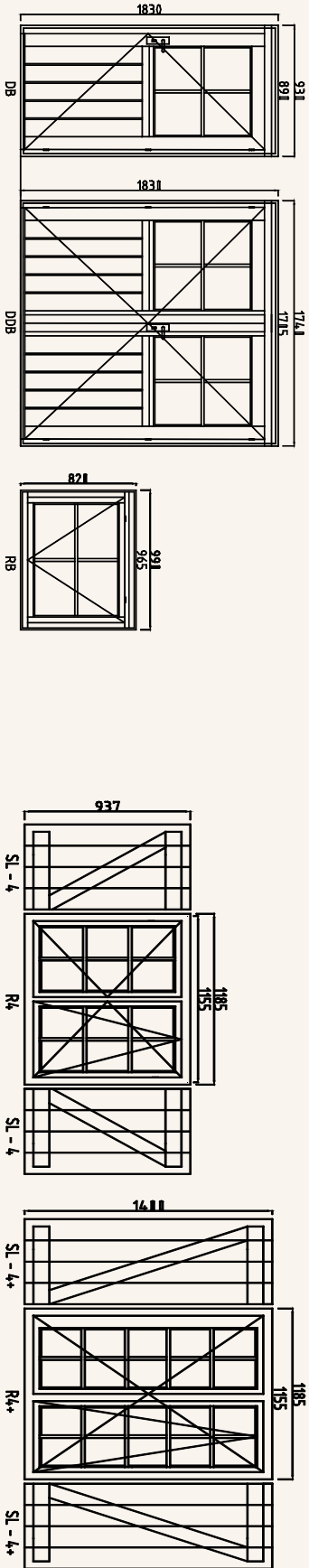

ACCESSOIRES ET OPTIONS

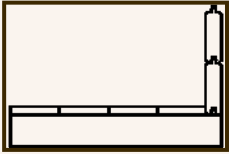

Plancher

Composé de poutres lourdes traités autoclave de 58mm x 75mm et d'un lattage de 19mm d'épaisseur.

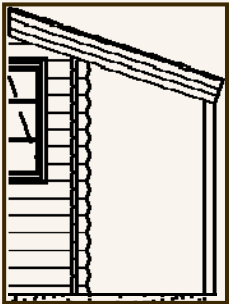

Abri bûche

Un débord de toit sur le côté de votre chalet de jardin. Possible en différentes largeurs 100/150/200... L'abri bûches est soutenu par des poteaux carrés de 70mm x 70mm.

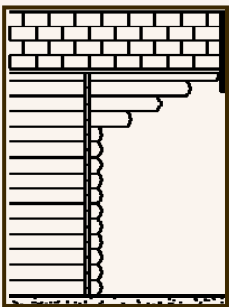

Auvent

L'auvent est possible en différentes longueurs, 100/150/200... Cette option protège la façade du chalet des intempéries et donne un aspect charmant. A partir de 200cm l'auvent est soutenu par des poteaux carrés de 90mm x 90mm.



Terrasse

La terrasse est possible en différentes profondeurs 100/150/200... et aussi long que techniquement possible. La balustrade est dans la même épaisseur massive comme les madriers du chalet de jardin choisi. Le plancher antidérapant de la terrasse est traité autoclave. Dimensions du plancher 28mm x 145mm, le tout sur un cadre avec des poutres autoclavé de 58mm x 75mm.

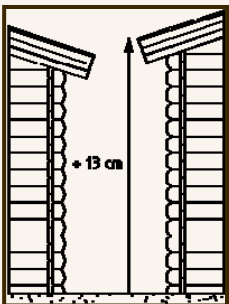

Rehaussement

Si la hauteur standard du chalet ne vous suffit pas, vous pouvez le rehausser par mesure de 13cm. Ceci signifie que vous augmentez d'une rangée votre chalet de 1 madrier mural. Pour certaines modèles de porte il existe dans notre gamme la possibilité d'avoir une variante augmenté.

ACCESSOIRES ET OPTIONS

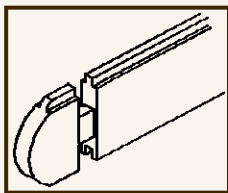

Stylisme

Une finition unique arrondi pour les modèles Tradition - Country - Prestige - Prestige + - Cottage. Pour les modèles Moderne et Budget, les madriers ont une finition droite.

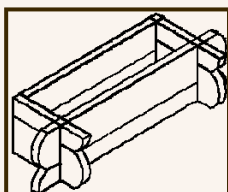

Jardinière

Vous pouvez rajouter des jardinières sous tout vos fenêtres* dans votre chalet de jardin. (* Uniquement avec les types de fenêtres R1/R2/R3/R4/ R4+/R7)

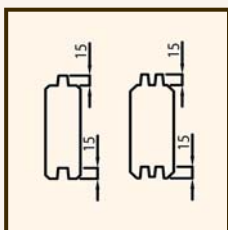

Bois

Le bois pour les chalets de jardin est du SAPIN ROUGE DU NORD. Un bois de pin de haute qualité. Nous proposons différentes épaisseurs 28mm/34mm/45mm/55mm. Les madriers sont prévus d'un système de tenons-mortaises avec un minimum de 15mm pour une solidité impeccable.

KIT de construction

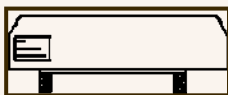

Nos chalets sont proposés standard en boîte de construction ensemble avec toute la visserie et un plan de montage professionnel. Dans certaines régions nous pouvons proposer le montage de votre chalet.



Autoclave

Vous avez la possibilité de protéger votre chalet contre les intempéries. À l'aide d'un procédé « sous vide + fixation » votre produit sera protégé pour plusieurs années.

Toitures

Les toitures sont prévues d'une sous-toiture pleine en planchettes de 16mm. Vous avez plusieurs possibilités pour la finition de la couverture de toit.

- Les shingels standard en exécution marron, vert ou rouge.
- Le « biber-shingels ». Shingels original avec une finition marron.
- Le « bleuber-shingels ». Shingels traditionnel couleur bleu.
- Le « Cambridge-shingels ». Shingels rustique idéal en combinaison avec le modèle Cottage ou Tradition. Avec ce type de shingels vous pouvez créer une toiture avec un look de vraies ardoises.
- Panneau tuiles (25µ) avec 'polyestercoating'. Ces tuiles métalliques sont disponibles en 6 couleurs différentes. Cette couverture vous donne une protection exceptionnelle contre les intempéries.

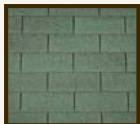
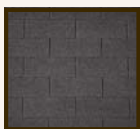

ACCESSOIRES ET OPTIONS

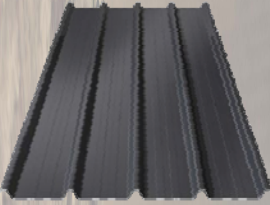

Toiture moderne

Pour le type Moderne la toiture est prévu d'une couverture de « bac acier profilé ». L'acier est couvert d'un film armé anti condensation. Le bardage est de 25 μ d'épaisseur. Les types Modernes sont aussi prévu d'une sous toiture pleine en planchettes de 16mm.



Gouttières

Vous pouvez équiper votre chalet de jardin avec des gouttières d'une excellente qualité. Disponible dans une exécution marron et fourni avec toutes les fournitures (colle PVC inclus) nécessaires pour le montage.



Récolteur d'eau

Pour la récupération d'eau vous pouvez opter pour une citerne. Nous proposons 2 modèles 136l / 210L. Vous pouvez équiper votre citerne avec un pied universel ou encore avec un filtre + collecteur.



Plaques de fondation

Les plaques de fondation (250mm x 30mm x longueur) armées sont le système le plus rapide, le moins cher et le plus simple pour faire les fondations de votre chalet de jardin. En combinaison avec le plancher ils font en sorte que vous pouvez démarrer vite avec le montage.

